

3. Opere el mango de la bomba mientras sujeta la pistola firmemente hacia la bomba. La barra del piston se extendera al momento de entrar la grasa al barril. El relleno se termina cuando la barra del piston esta completamente extendida.

4. La pistola se desprende de la bomba con un pequeño giro. Quite el sujetador del seguro y empuje la barra del piston de nuevo en la pistola.

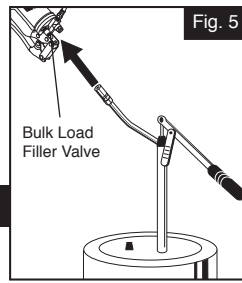

SUCTION FILLING/RELLENO A SUCCIÓN

NOTA - Los cartuchos usados se deben remover antes de llenar a succión.

1. Remueva la tapa de la cabeza de la pistola del barril.

2. Sumerja la parte abierta del barril en el cubo de grasa. Asegurese que el mango del piston esta completamente suelto. Sujete el barril firmemente y jale despacio el mango del piston. Asegurese que la boca del barril este siempre sumergida en el cubo para que no pase aire a el barril. (Fig. 6)

3. El relleno se termina cuando la barra del piston esta completamente extendida.

4. Ponga de nuevo la tapa de la cabeza de la pistola a el barril. Quite el sujetador del seguro y ponga la barra del piston de nuevo en la pistola.

NOTA - En ocasiones las pistolas de grasa pueden perder su fuerza debido a bolsas de aire en la grasa, si esto ocurre, remueva el aire atrapado purgando la tapa de la cabeza y siga bombeando.

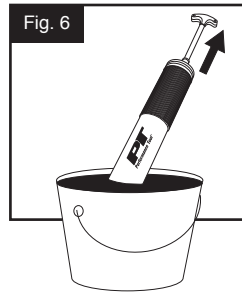

Heavy Duty Pistol Grip Grease Gun

Pistola Engrasadora Con Agarre Tipo Tirador De Trabajo Pesado

Stock Number /Número de Materia prima W54291

OWNER'S MANUAL / INSTRUCTIVO

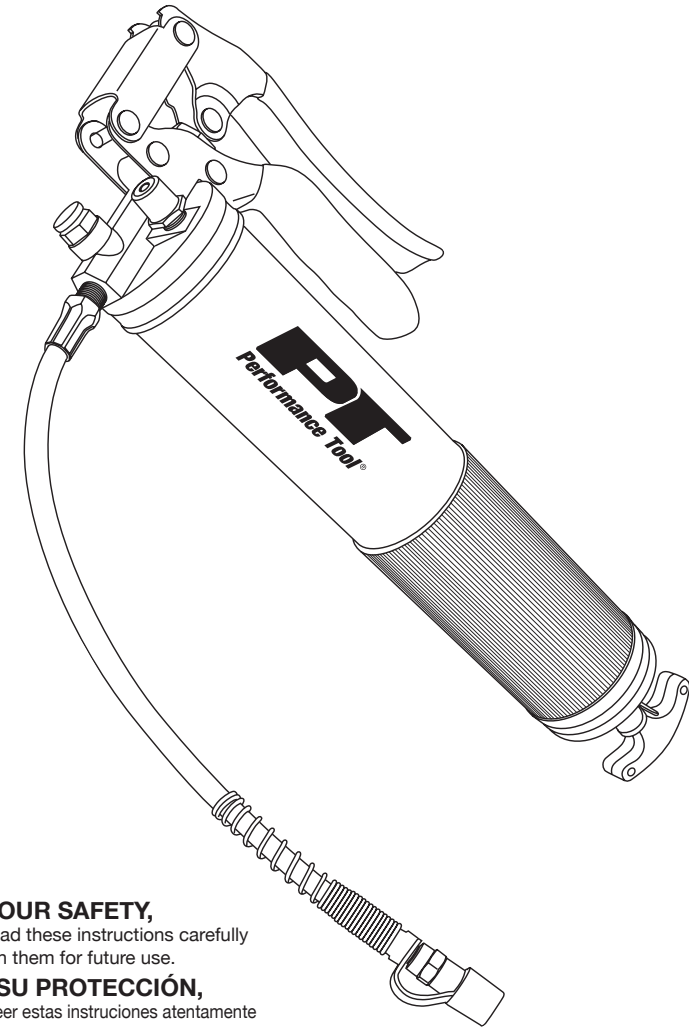

LIMITED WARRANTY

PERFORMANCE TOOL extends only the following warranties, and only to original retail purchasers. These warranties give specific legal rights. Except where prohibited by local law, the law of the State of Washington governs all warranties and all exclusions and limitations of warranties and remedies. There may be other rights which vary from state to state. PERFORMANCE TOOL warrants the product to be free from defects in materials and workmanship under normal use and service. A defective product may be returned for a free replacement within 90 days from the date of purchase, provided that product is returned to place of purchase immediately after discovery of defect. These warranties shall be valid only when a sales receipt showing the date of purchase accompanies the defective product being returned. These warranties exclude blades, bits, punches, dies, bulbs, fuses, hoses, and other consumables which must be replaced under normal use and service. These warranties shall not apply to any product or part which is used for a purpose for which it is not designed, or which has been repaired or altered in any way so as to affect adversely its performance or reliability, nor shall these warranties apply to any product or part which has been subject to misuse, neglect, accident or wear and tear incident to normal use and service. PERFORMANCE TOOL does not authorize any other person to make any warranty or to assume any liability in connection with its products. Except for warranties of title and the limited express warranties set forth above, PERFORMANCE TOOL makes no express or implied warranties of any kind with respect to its products. In particular, PERFORMANCE TOOL makes no implied warranty of merchantability and no implied warranty of fitness for any particular purpose, except that for goods purchased primarily for personal, family or household use and not for commercial or business use, PERFORMANCE TOOL makes an implied warranty of merchantability (and, if otherwise applicable, an implied warranty of fitness for a particular purpose), but only for the particular qualities or characteristics, and for the duration, expressly warranted above. The laws on limitation of implied warranties may differ from state to state, so the above limitations may not apply in all cases. PERFORMANCE TOOL shall not be liable for consequential, incidental or special damages resulting from or in any manner related to any product, or to the design, use, or any inability to use the product. The sole and exclusive remedy for a defective product or part shall be the repair, or replacement thereof as provided above. The laws on limitation of remedies or on consequential, incidental or special damages may vary from state to state, so the above limitations may not apply in all cases. Copyright © 2014 PERFORMANCE TOOL - All rights reserved.

GARANTIA LIMITADA

PERFORMANCE TOOL® extiende las siguientes garantías, y sólo a los compradores originales. Estas garantías les da derechos específicos. Excepto donde es prohibido por las leyes locales, la ley del Estado de Washington gobierna todas las garantías y todas las eliminaciones y limitaciones de las garantías y remedios. PERFORMANCE TOOL® garantiza que el producto está libre de defectos en materiales y mano de obra ya sea en servicio. Un producto con defecto puede ser devuelto para ser reemplazado gratuitamente dentro de 90 días a partir de la fecha en que se compró, regresando el producto al lugar donde lo compró inmediatamente que se descubra el defecto. Estas garantías deben ser válidas solamente cuando muestre el recibo de compra que muestra la fecha en que se compró junto con el producto defectuoso que regresó. Esta garantía no incluye las asas, colores, focos, bulbos, fusibles, mangueras y otros consumos que deban ser reemplazados con el uso o servicio normal. Estas garantías no son aplicables a ningún producto parte que sea usada para el propósito que no sea diseñado, o que sea reparado o alterado en cualquier modo como afecte adversariamente el funcionamiento o veracidad, tampoco estas garantías se aplican a ningún producto o parte que ha sido expuesto al mal uso, negligencia, incidente de romper o cortar accidentalmente con el uso y servicio normal. PERFORMANCE TOOL® no autoriza a ninguna otra persona de garantías o asumir ninguna responsabilidad en conexión con estos productos. Excepto para garantías de título y garantías limitadas expresadas antes mencionadas, PERFORMANCE TOOL® no expresa o implica garantías de ninguna clase en respecto a sus productos. En particular, PERFORMANCE TOOL® no implica garantías de comercialidad y no implica garantías de adaptación de ningún propósito, excepto de aquellos productos comprados principalmente para uso personal, familiar o para el hogar y no para uso comercial o de negocio. PERFORMANCE TOOL® hace un sobreentendido de la garantía comercialmente, si de otro modo aplica, una implicación de garantía de adaptación para algo particular, pero sólo para las calidades o características particulares, y para la duración, mencionada anteriormente. Las Leyes en limitación implica garantías que pueden variar de estado a estado, así que las limitaciones quizás no apliquen en todos los casos. PERFORMANCE TOOL® no es responsable de alguna consecuencia, incidente o daños especiales causados de ninguna manera relacionado a ningún producto, o al diseño, uso, ninguna incapacidad para usar este producto. El solo y exclusivo remedio de un producto defectuoso o parte debe ser la reparación, o reemplazo de lo contrario debe ser dado anterior. Las leyes en limitación de remedios o en consecuencias, incidente o daños especiales pueden variar de estado a estado, así que las limitaciones arriba mencionadas quizás no apliquen en todos los casos. (Garantía No Válida en México)

Copyright © 2014 PERFORMANCE TOOL® - Todos los Derechos Reservados

FOR YOUR SAFETY,
please read these instructions carefully
and retain them for future use.

PARA SU PROTECCIÓN,
favor de leer estas instrucciones atentamente
y retenerlas para uso futuro.

PT
Performance Tool®

GREASE CARTRIDGE LOADING

NOTE - This is a basic instruction manual which covers various models of grease guns. The illustrations below may not depict exactly your specific gun.

1. Rotating counter clockwise, unscrew Head Cap from gun Barrel. (Figure 1)

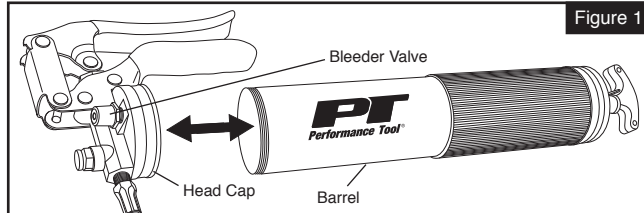

Figure 1

NOTE - Because they lack lubrication on the rubber plunger, new grease guns may be difficult to load with grease cartridges the first time. Apply a liberal coating of grease to plunger when using gun for the first time. **This grease gun requires a 14 oz. grease cartridge.**

2. Draw handle back fully so that the plunger rod catches and locks into place. (Figure 2)

CAUTION: Depressing the lock release when empty causes the handle to snap back quickly.

3. After removing the plastic cap from the grease cartridge, apply a small amount of grease to the inside edge of the cartridge. This will make insertion of the plunger easier. (Figure 3)

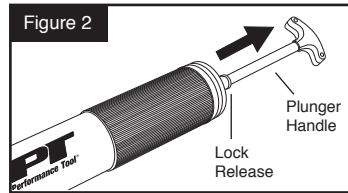

Figure 2

4. Push grease cartridge into gun barrel completely, until metal edge tightly seals on top of the grease gun barrel. Detach flip-top seal from cartridge. (Figure 4)

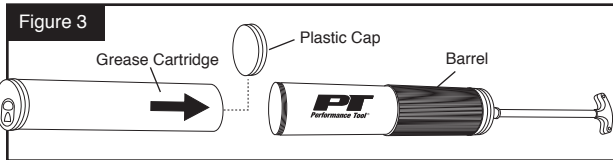

Figure 3

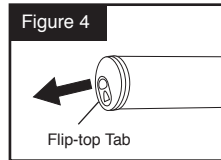

Figure 4

5. Screw on head cap approximately two turns, being sure not to tighten. Release plunger rod from its locked position and push in. Push on plunger rod handle to force plunger into cartridge. At the same time, pump the lever or handle to release trapped air. When grease comes through vents and the head of the gun, fully tighten the head cap to the barrel.

6. As soon as the gun is pumping grease, carefully depress the lock release and push plunger rod back into gun.

! WARNING!
DO NOT REFILL USED CARTRIDGES

BULK LOADING WITH DISPENSER

NOTE - Used cartridges must be removed prior to bulk loading.

1. Make sure the valve is compatible with the adapter on the pump. (Figure 5)
2. Attach the filler valve to the adapter by pushing in and rotating slightly.
3. Operate the pump handle while holding the gun firmly to the pump. As the grease pumps into the grease gun barrel the plunger handle will extend. Loading is complete when the plunger rod is fully extended.
4. A slight twist of the gun will detach it from the pump. Depress lock release and push the plunger rod back into the gun.

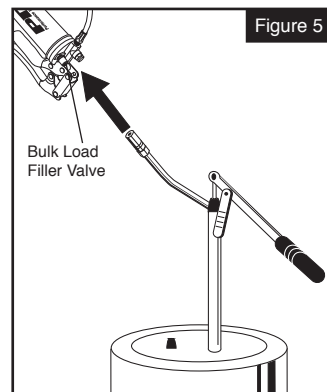

Figure 5

SUCTION FILLING

NOTE - Used cartridges must be removed prior to suction filling.

1. Remove the gun head cap from the barrel.
2. Submerge open end of the barrel into grease bucket. Be sure the plunger handle is depressed completely. Grasp the barrel firmly and pull back slowly on the plunger handle. Be sure the mouth of the barrel is always under the surface so that air is not transferred into the barrel. (Figure 6)
3. Loading is complete when plunger rod is fully extended.
4. Reattach the gun head cap to the barrel. Depress lock release and push the plunger rod back into the gun.

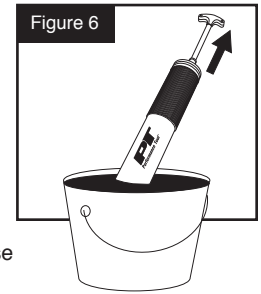

Figure 6

NOTE - Grease guns may lose their prime on occasion, because of air pockets in the grease. If this occurs, remove the trapped air by bleeding the head cap and resume pumping.

PARA LLENAR CARTUCHO DE GRASA

NOTA - Este es un manual de Instrucciones basico que cubre varios modelos de pistolas de grasa. Las ilustraciones de abajo pueden no ser exactamente iguales que su pistola especifica.

1. Desatornille la tapa del barril de la pistola girando en dirección opuesta a las manecillas del reloj. (Fig. 1)

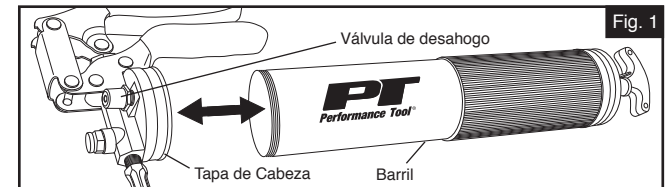

Fig. 1

NOTA - Debido a la escasa lubricación del piston de goma, puede ser difícil llenar la primera vez de grasa los cartuchos. Aplique una capa suficiente de grasa a el piston cuando se usa la pistola por primera vez. **Esta pistola de grasa requiere un cartucho de grasa de 397 g**

2. Jale completamente el mango hacia atras para que la cabeza del piston se asegure en su lugar (Fig. 2)

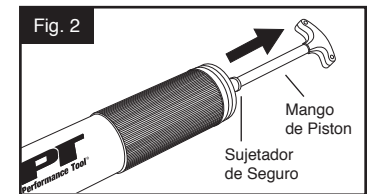

Fig. 2

PRECAUCIÓN: Si se jala el sujetador del seguro al estar vacio, causa que el mango haga repentinamente para atras.

3. Despues de remover la tapa de plastico del cartucho de grasa, aplique una pequeña cantidad de grasa al borde interior del cartucho. (Fig. 3)

4. Empuje el cartucho de grasa hacia el barril completamente, hasta que el metal selle con la parte superior de la pistola de grasa. Retire el sello de arriba del cartucho. (Fig. 4)

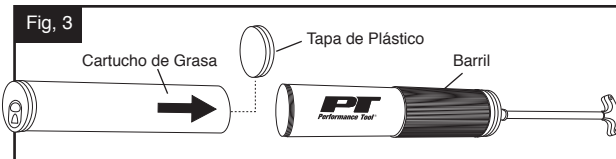

Fig. 3

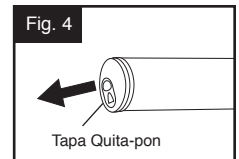

Fig. 4

5. Atornille la cabeza de la tapa aproximadamente dos vueltas, asegurandose que no apriete. Saque el piston de su posición asegurada. Empuje el mango para forzar la cabeza del piston contra el cartucho. Al mismo tiempo, bombee el mango para liberar el aire. Cuando la grasa salga de los extremos de la pistola, Apriete la cabeza de la tapa contra al barril.

6. Al momento que la pistola bombee grasa, cuidadosamente jale el sujetador del seguro y empuje la cabeza del piston de vuelta en la pistola.

! PRECAUCIÓN!
NO RELLENE CARTUCHOS USADOS

RELLENO EN VOLUMEN CON DISPENSADOR

NOTA - Los cartuchos usados de deben remover antes de ser recargados en volumen.

1. Asegurese que la válvula sea compatible con el adaptador en la bomba. (Fig. 5)
2. Sujete la válvula de relleno al adaptador empujandola y rotando ligeramente.